



HG-N

пазовое соединение
кулачки системы SMW

ручной патрон Ø 160 - 630 мм

- полый—
- БЫСТРАЯ СМЕНА КУЛАЧКОВ
- 3-х кулачковый

стр. 6



HG-F

пазовое соединение
кулачки системы FORKARDT

ручной патрон Ø 160 - 400 мм

- полый—
- БЫСТРАЯ СМЕНА КУЛАЧКОВ
- 3-х кулачковый

стр. 12

Ручной патрон HI-GRIP

КУЛАЧКИ

Кулачки аналогичные KNCS-N

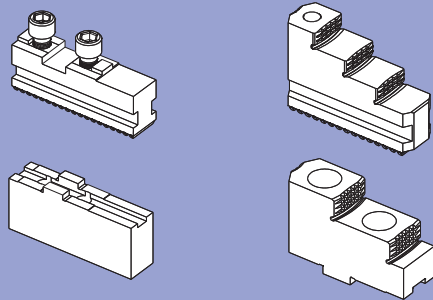

СИСТЕМА SMW

HG-N

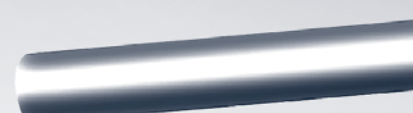

■ смена кулачков – не более 1 минуты

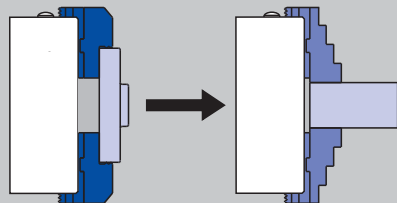

■ универсальность: радиальная регулировка и разворот = меньше комплектов кулачков

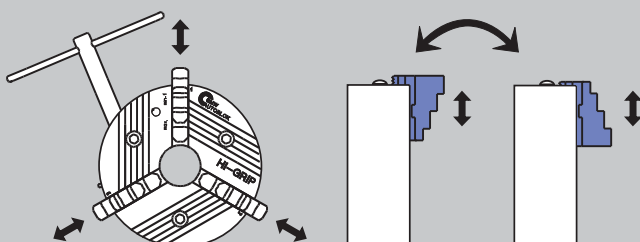

Радиальная регулировка

Разворот на 180°

для высоких скоростей
кривая усилия зажима

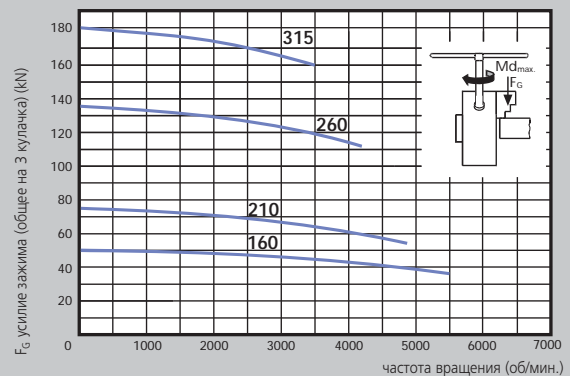

■ Максимальное усилие зажима общее для 3-х кулачков, достигается применением к патрону максимально допустимого вращающего момента. Указанные данные относятся к вновь установленному в соответствии с сервисной инструкцией патрону с применением SMW смазки K05.

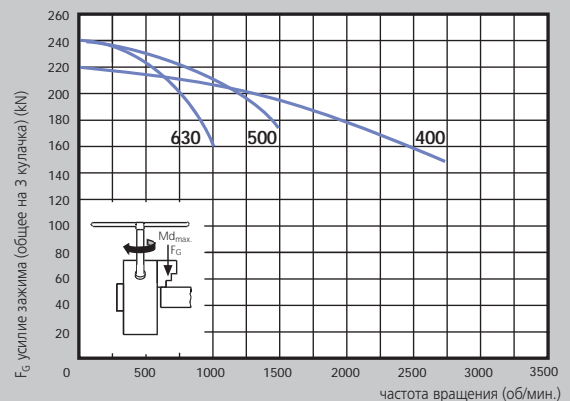

■ Динамическое усилие зажима измерялось на калиброванных стандартных ступенчатых цельных кулачках типа GST не выступающих за внешний диаметр патрона.

▲ **Безопасность/риск повреждения:**

При использовании более высоких/тяжелых кулачков и/или зажиме больших диаметров уменьшить вращающий момент/частоту вращения соответственно.

быстрая смена кулачков

прямое крепление

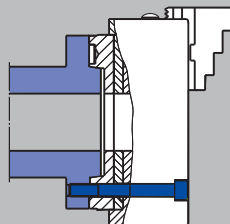

выемка и окружность крепежа-DIN 55026/ISO-A 702/1

■ не требует расточки обработанных кулачков – радиальное биение < 0.02 (напр. HG-N 210)

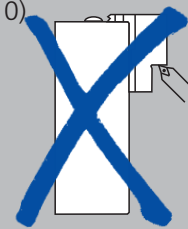

Конструкция клиновой рейки гарантирует высокую точность соосность, повторяемость, а также высокое усилие зажима

● Предохранительная скоба освобождается кнопкой

● кулачок системы SMW

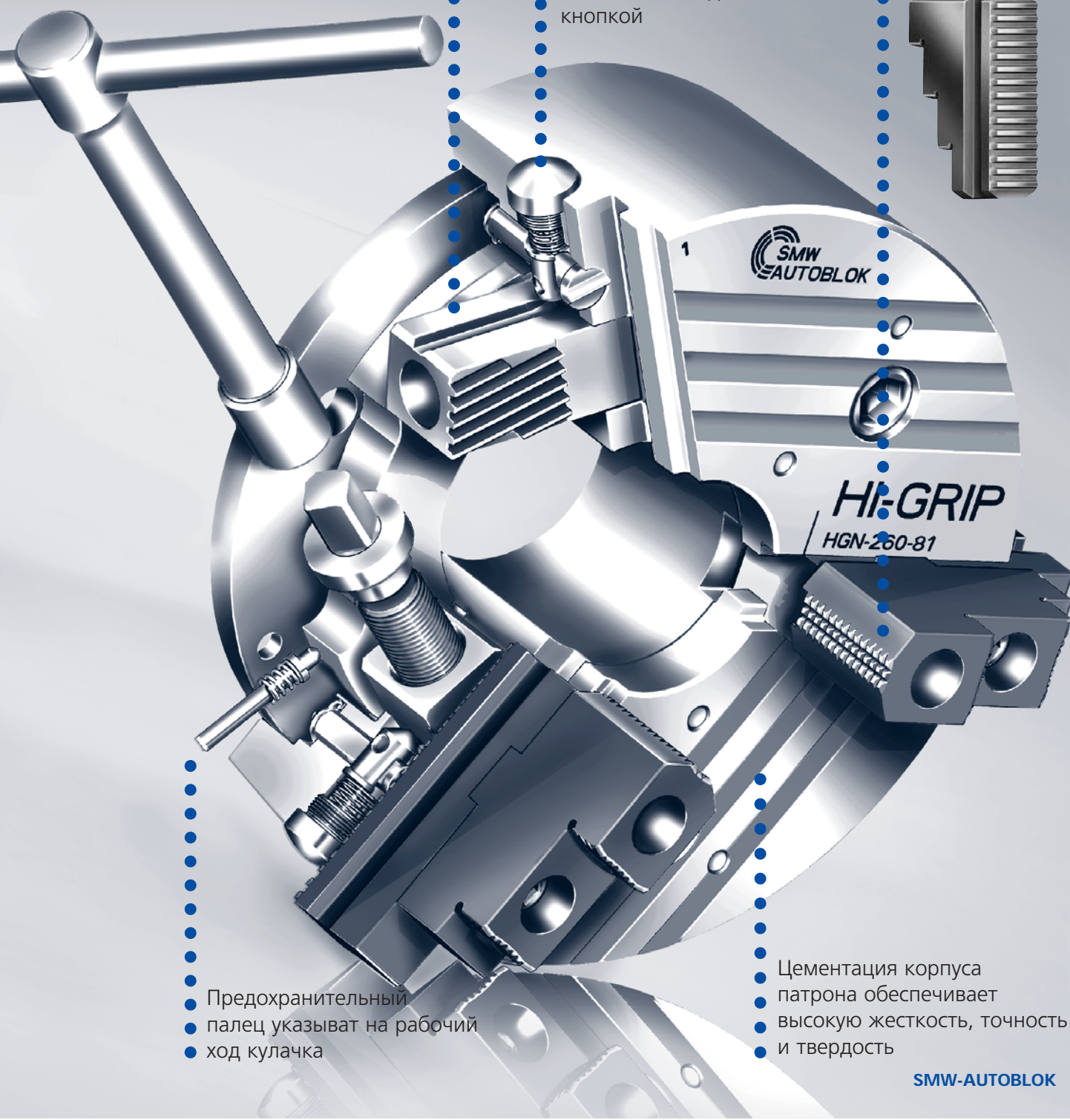



● Предохранительный палец указывает на рабочий ход кулачка

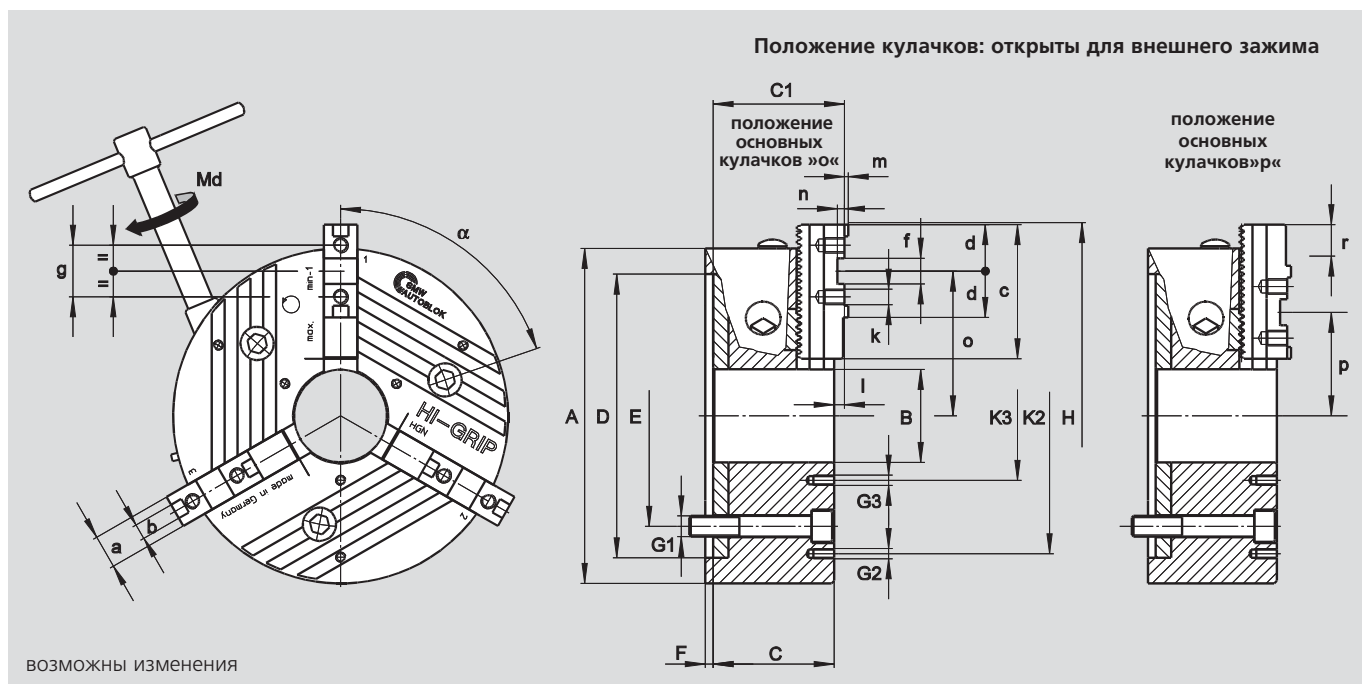

● Цементация корпуса патрона обеспечивает высокую жесткость, точность и твердость



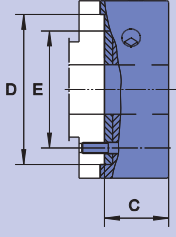

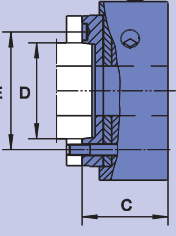

SMW-Autoblok тип HG-N		160-46	210-60	260-81	315-102	400-128	500-165	630-254	
тип крепления	размер	Z140	Z170	Z220	Z300	Z380	Z380	Z380	
	A	165	210	260	315	400	500	630	
	B	46	60	81	102	128	165	254	
	C	64	85.5	93.7	110.8	125	136	136	
	C1	71	90.4	102	120.1	134.3	146	146	
H6	D	140	170	220	300	380	380	380	
	E	104.8	133.4	171.4	235	330.2	330.2	330.2	
	F	5	6	6	6	6	8	8	
	G1	M10	M12	M16	M20	M24	M24	M24	
	G2	-	M10/3 x 120°	M10/3 x 120°	M10/3 x 120°	M12/3 x 120°	M16/9 x 40°	M16/6 x 60°	
	G3	M5/3 x 120°	M6/3 x 120°	M8/3 x 120°	M10/3 x 120°	M12/3 x 120°	M12/3 x 120°	M12/3 x 120°	
наиб. диаметр изделия	H	194	244	300	358	426	530	685	
	K2	-	168	210	268	330	420	550	
	K3	75	75	95	120	152	195	290	
	α°	76	74	71	71	71	71	78	
	β°	-	60	60	60	60	20	30	
основные кулачки		GBK 160	GBK 200	GBK 250	GBK 315	GBK 400	GBK 500	GBK 630	
	a	20	22	26	32	32	45	45	
f7	b	8	10	12	12	12	18	18	
	c	65	85	104	115	125	160	200	
	d	28	33	36	36	43	50	50	
H7	f	18	20	20	20 (26)	26	30	30	
	g	32	40	40	40 (54)	54	60	60	
резьба/глубина	k	M8/12	M8/13	M12/15	M12/17	M12/17	M16/34	M16/34	
	l	6	4.9	8.3	9.3	9.3	10	10	
	m	2.5	2.5	3	3	3	4	4	
	n	5	4.5	5.5	6	7	9	9	
	max./min.	o	69/51.2	88/64.5	112.4/79.4	141.3/102.8	168.8/113.8	211/141	291.5/200.5
	max./min.	p	59.3/40.5	69/45.5	80.6/47.6	97.3/58.8	129.8/74.8	150/80	191.5/100.5
шаг зубьев осн. кулачков	-	4.7	4.7	5.5	5.5	5.5	7	13	
перемещение осн. кул.	r	18.8	23.5	33	38.5	55	70	91	
перемещение осн. кул.	зуб.	4	5	6	7	10	10	10	
рабочий ход кулачка	mm	5.9	6.4	7.4	9.6	11.4	11.5	13	
макс. общее усилие заж.	kN	60	75	130	180	220	250	250	
при макс. крутящем мом.	Nm	80	120	160	200	250	260	260	
частота вращения	об/мин	5500	4800	4200	3500	2700	1500	1000	
масса без кулачков	kg	8.3	19	32	53	103	161	270	
момент инерции	kgm ²	0.03	0.09	0.25	0.60	1.9	4.5	12	

обзор заказа

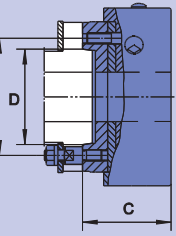
патрон с цилиндрическим креплением DIN 6350	HG-N	160-46		210-60		260-81		315-102		400-128		500-165		630-254	
	тип крепления	Z140	Z170		Z220		Z300		Z380		Z380		Z380		
	C	64	85.5		94		111		125		136		136		
	D	140	170		220		300		380		380		380		
	E	104.8	133.4		171.4		235		330.2		330.2		330.2		
	патрон с GBK + WAK														
		ид. No. 089310	ид. No. 089538		ид. No. 089550		ид. No. 089562		ид. No. 089574		ид. No. 089584		ид. No. 089708		
	патрон с GST														
	ид. No. 089312	ид. No. 089313		ид. No. 089317		ид. No. 089321		ид. No. 089325		ид. No. 089328		ид. No. 089709			
патрон с GBK + GUA															
	ид. No. 089331	ид. No. 089539		ид. No. 089551		ид. No. 089563		ид. No. 089575		ид. No. 089585		ид. No. 089710			

патрон с креплением по ISO-A DIN 55026	HG-N	160-46		210-60			260-81		315-102		400-128		500-165		630-254	
	тип крепления	A4	A5	A5	A6	A8	A6	A8	A8	A11	A11	A15	A11	A15	A11	A15
	C	84	79	109.5	107.5	125.5	118	119	141	141	165	161	176	172	176	172
	D	63.52	82.57	82.57	106.39	139.73	106.39	139.73	139.73	196.88	196.88	285.77	196.88	285.77	196.88	285.77
	E	82.6	104.8	104.8	133.4	171.4	133.4	171.4	171.4	235.0	235.0	330.2	235.0	330.2	235.0	330.2
	патрон с GBK + WAK															
		ид. No. 089332	ид. No. 089342	ид. No. 090458	ид. No. 089540	ид. No. 089542	ид. No. 089552	ид. No. 089554	ид. No. 089564	ид. No. 089566	ид. No. 089576	ид. No. 089578	ид. No. 089586	ид. No. 089588	ид. No. 089711	ид. No. 089713
	патрон с GST															
	ид. No. 089962	ид. No. 089346	ид. No. 090459	ид. No. 089314	ид. No. 089315	ид. No. 089318	ид. No. 089319	ид. No. 089322	ид. No. 089323	ид. No. 089326	ид. No. 089327	ид. No. 089329	ид. No. 089330	ид. No. 089715	ид. No. 089732	
патрон с GBK + GUA																
	ид. No. 089427	ид. No. 089434	ид. No. 090460	ид. No. 089541	ид. No. 089543	ид. No. 089553	ид. No. 089555	ид. No. 089565	ид. No. 089567	ид. No. 089577	ид. No. 089579	ид. No. 089587	ид. No. 089589	ид. No. 089749	ид. No. 089760	

патрон с байонетным креплением DIN 55027 тип C	HG-N	160-46		210-60			260-81		315-102		400-128		500-165		630-254	
	тип крепления	C4	C5	C5	C6	C8	C6	C8	C8	C11	C11	C15	C11	C15	C11	C15
	C	84	84	107.5	107.5	125.5	119	119	141	141	161	161	172	172	172	172
	D	63.52	82.57	82.57	106.39	139.73	106.39	139.73	139.73	196.88	196.88	285.77	196.88	285.77	196.88	285.77
	E	85	104.8	104.8	133.4	171.4	133.4	171.4	171.4	235.0	235.0	330.2	235.0	330.2	235.0	330.2
	патрон с GBK + WAK															
		ид. No. 089464	ид. No. 089487	ид. No. 090461	ид. No. 089544	ид. No. 089546	ид. No. 089556	ид. No. 089558	ид. No. 089568	ид. No. 089570	ид. No. 089580	ид. No. 089582	ид. No. 089590	ид. No. 089592	ид. No. 089761	ид. No. 089762
	патрон с GST															
	ид. No. 089488	ид. No. 089489	ид. No. 090462	ид. No. 089478	ид. No. 089479	ид. No. 089480	ид. No. 089476	ид. No. 089481	ид. No. 089482	ид. No. 089483	ид. No. 089484	ид. No. 089485	ид. No. 089486	ид. No. 089765	ид. No. 089766	
патрон с GBK + GUA																
	ид. No. 089518	ид. No. 089519	ид. No. 090463	ид. No. 089545	ид. No. 089547	ид. No. 089557	ид. No. 089559	ид. No. 089569	ид. No. 089571	ид. No. 089581	ид. No. 089583	ид. No. 089591	ид. No. 089593	ид. No. 089786	ид. No. 089802	

патрон с креплением на эксцентриковый затвор DIN 55029 тип S	HG-N	160-46		210-60			260-81		315-102		400-128		500-165		630-254	
	тип крепления	S4	S5	S5	S6	S8	S6	S8	S8	S11	S11	S15	S11	S15	S11	S15
	C	92	92	118.5	118.5	125.5	132	132	154	154	175	175	186	186	186	186
	D	63.52	82.57	82.57	106.39	139.73	106.39	139.73	139.73	196.88	196.88	285.77	196.88	285.77	196.88	285.77
	E	82.6	104.8	104.8	133.4	171.4	133.4	171.4	171.4	235.0	235.0	330.2	235.0	330.2	235.0	330.2
	патрон с GBK + WAK															
		ид. No. 089520	ид. No. 089528	ид. No. 090464	ид. No. 089901	ид. No. 089905	ид. No. 089909	ид. No. 089913	ид. No. 089917	ид. No. 089921	ид. No. 089925	ид. No. 089929	ид. No. 089933	ид. No. 089937	ид. No. 089803	ид. No. 089832
	патрон с GST															
	ид. No. 089602	ид. No. 089663	ид. No. 089996	ид. No. 089899	ид. No. 089903	ид. No. 089907	ид. No. 089911	ид. No. 089915	ид. No. 089919	ид. No. 089923	ид. No. 089927	ид. No. 089931	ид. No. 089935	ид. No. 089843	ид. No. 089897	
патрон с GBK + GUA																
	ид. No. 089668	ид. No. 089674	ид. No. 090466	ид. No. 089902	ид. No. 089906	ид. No. 089910	ид. No. 089914	ид. No. 089918	ид. No. 089922	ид. No. 089926	ид. No. 089930	ид. No. 089934	ид. No. 089938	ид. No. 089942	ид. No. 089955	

также поставляются: крепежные элементы (соответствующие винты, штифты и болты эксцентрикового затвора)

БЫСТРАЯ СМЕНА КУЛАЧКОВ

GBK каленые основные

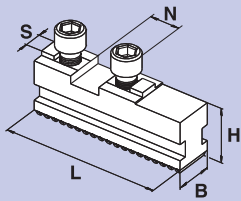

патрон	HG-N 160	HG-N 210	HG-N 260	HG-N 315	HG-N 400	HG-N 500	HG-N 630
кулачок	GBK 160	GBK 200	GBK 250	GBK 315	GBK 400	GBK 500	GBK 630
ид. No.	012439	012440	012441	012442	012443	012444	012445
B	20	22	26	32	32	45	45
H	27.5	29.5	37	43	43	57	57
L	65	85	104	115	125	160	200
N	18	20	20	20	26	30	30
S	8	10	12	12	12	18	18
кг/компл.	0.7	1.0	1.8	2.7	3.0	7.1	9.0

WAK мягкие накладные

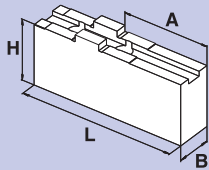

патрон	HG-N 160	HG-N 210	HG-N 260	HG-N 315	HG-N 400	HG-N 500	HG-N 630
кулачок	WAK 160-10	WAK 200-10	WAK 250-10	WAK 250-10	WAK 400-10	WAK 500-10	WAK 500-10
ид. No.	012491	012492	012493	012493	012494	012495	012495
B	20	22	30	30	35	45	45
H	35.5	42	50	50	54	75.5	75.5
L	85	105	125	125	145	180	180
A	42	50	70	70	74	100	100
кг/компл.	1.2	2.0	3.6	3.6	5.8	13.7	13.7

WAKS мягкие широкие накладные

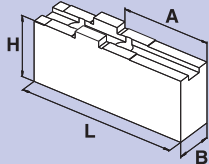

патрон	HG-N 160	HG-N 210	HG-N 260	HG-N 315	HG-N 400	HG-N 500	HG-N 630
кулачок	WAKS 140-10	WAKS 200-30	WAKS 250-20	WAKS 250-30	WAKS 400-30	WAKS 500-30	WAKS 500-30
ид. No.	012496	012497	012498	012499	012500	012501	012501
B	35	40	60	80	80	90	90
H	35.5	36	55	55	64	73	73
L	63	70	90	90	100	130	130
A	25	27	44	44	44	65	65
кг/компл.	1.5	1.9	6.2	8.5	11.0	16.4	16.4

UVB мягкие цельные

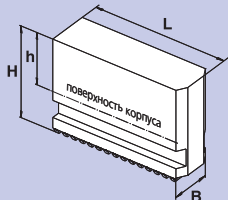

патрон	HG-N 160	HG-N 210	HG-N 260	HG-N 315	HG-N 400	HG-N 500	HG-N 630
кулачок	UVB 160	UVB 200	UVB 250	UVB 315	UVB 400	UVB 500	UVB 630
ид. No.	012447	012448	012449	012450	012451	012452	012453
B	20	22	26	32	32	45	45
H	60	70	90	100	100	134	134
h	40	45	61	66	66	87	87
L	69	83	107	119	146.5	175	230
кг/компл.	1.7	2.8	4.2	6.9	10	23	30

GST каленые ступенчатые цельные

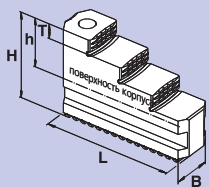

патрон	HG-N 160	HG-N 210	HG-N 260	HG-N 315	HG-N 400	HG-N 500	HG-N 630
кулачок	GST 170	GST 210	GST 260	GST 315	GST 400	GST 500	GST 500
ид. No.	035867	035863	037623	012457	012458	012459	012459
B	20	22	26	32	32	45	45
H	43.5	51	60	66	70	93	93
h	23	26	31	32	36	46	46
L	65	84	100	117	137	175	175
T	7	8	10	10	11	20	20
кг/компл.	0.7	1.3	1.9	3.4	4.4	11.7	11.7
A1	6-59	10-96	10-98	20-115	48-173	65-195	153-313
A2	42-89	56-130	62-150	85-180	116-238	160-285	241-401
A3	73-120	96-170	111-200	140-235	184-308	310-435	391-551
A4	104-151	136-210	161-250	195-290	252-378	-	-
J1	44-78	70-147	63-149	80-170	118-243	-	-
J2	74-110	109-187	112-199	135-225	186-310	170-295	254-414
J3	105-141	149-228	161-249	190-282	253-378	320-445	404-564
J4	135-182	186-260	212-300	255-350	328-448	-	-
S	198	244	303	350	456	540	660

диапазон зажима

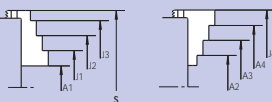

GUA каленые ступенчатые оборотные накладные кулачки

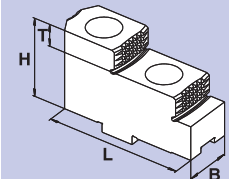

Диапазон зажима

положение основных кулачков "о"

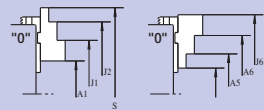

положение основных кулачков "р"

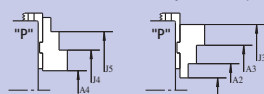

патрон	HG-N 160	HG-N 210	HG-N 260	HG-N 315	HG-N 400	HG-N 500	HG-N 630
кулачок	GUA 160	GUA 200	GUA 250	GUA 250	GUA 400	GUA 500	GUA 630
ид. No.	012484	012485	012486	012486	012487	012488	012489
B	20	22	30	30	36	45	45
H	36,5	38	50	50	56	70	70
L	63	72	90	90	105	130	150
T	7,5	10	14	14	15	20	20
кг/компл.	0,6	0,8	1,9	1,9	3,2	10,8	12,0
A1	32-69	55-111	73-161	120-205	138-258	190-336	192-385
A2	60-98	69-125	45-101	48-120	78-188	80-200	85-220
A3	85-123	96-152	125-181	130-200	186-298	200-320	205-340
A4	13-51	17-73	20-97	36-188	60-183	55-200	60-192
A5	78-116	104-163	76-165	120-205	143-268	190-335	225-425
A6	103-141	131-190	156-245	205-285	253-378	315-455	345-545
J1	91-129	117-174	152-240	202-285	218-338	305-450	345-540
J2	116-154	144-201	233-321	280-365	328-448	425-570	465-660
J3	144-181	158-215	204-259	208-280	263-380	335-450	355-490
J4	74-111	80-136	101-177	110-200	138-263	170-310	200-345
J5	99-136	107-163	180-257	198-280	248-373	290-430	320-465
J6	162-200	193-253	235-323	276-365	333-458	425-570	495-695
S	198	196-253/255	333	390	-	590	700



Необходимо для работы и обслуживания, заказывайте при покупке патрона

Смазка K05®

специальная смазка для ручных и механизированных патронов



картридж 14 Oz. (DIN 1284)
количество смазки 500 гр.
ид. No. 016440

Банка 1000 гр.
ид. No. 011881



- высокая адгезия
- высокая стойкость к СОЖ
- высокая несущая способность
- низкий коэффициент трения
- высокая сила зажима
- предотвращает коррозию

Шприц для смазки

шприц (DIN 1283) под картридж 14 Oz. (DIN 1284).

- также заполняется из банки 1000 гр.



комплект для смазки ид. No. 083726

состав:

- шприц
- 1 шланг (масленки высокого давления)
- 1 адаптер (конические масленки)

Ручной патрон HI-GRIP

КУЛАЧКИ

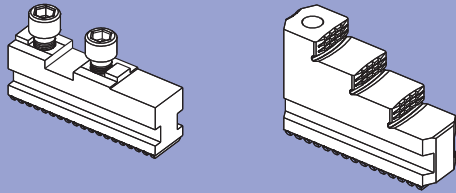

СИСТЕМА FORKARDT

HG-F



■ смена кулачков – не более 1 минуты

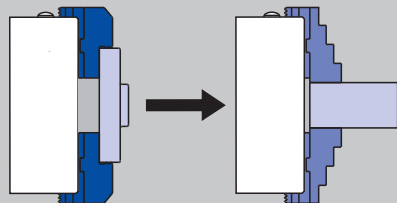

■ универсальность: радиальная регулировка и разворот = меньше комплектов кулачков

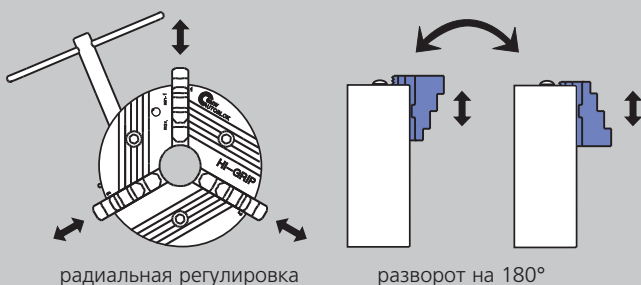

радиальная регулировка

разворот на 180°

для высоких скоростей
кривая усилия зажима

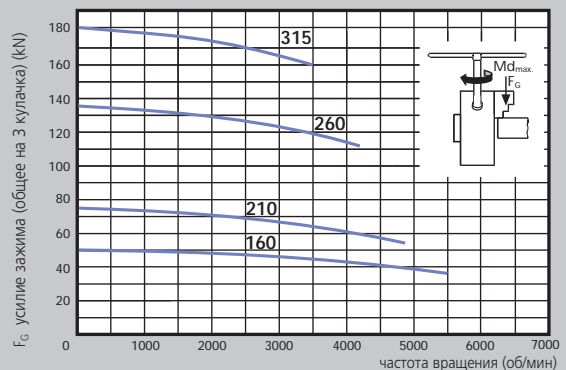

■ Максимальное усилие зажима общее для 3-х кулачков, достигается применением к патрону максимально допустимого вращающего момента. Указанные данные относятся к вновь установленному в соответствии с сервисной инструкцией патрону с применением SMW смазки K05.

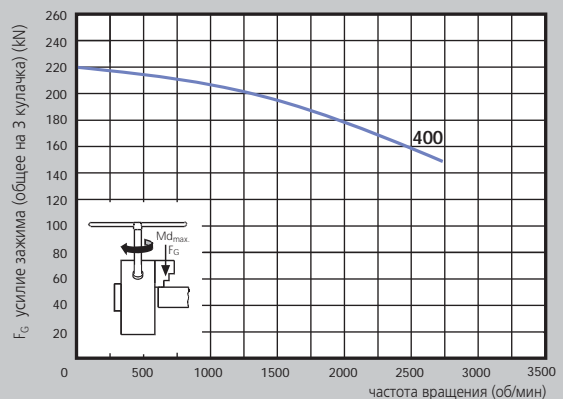

■ Динамическое усилие зажима измерялось на каленых стандартных ступенчатых цельных кулачках типа GST не выступающих за внешний диаметр патрона.

▲ **Безопасность/риск повреждения:**

При использовании более высоких/тяжелых кулачков и/или зажиме больших диаметров уменьшить вращающий момент/частоту вращения соответственно.

быстрая смена кулачков

прямое крепление

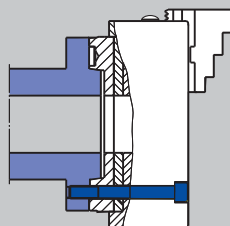

выемка и окружность крепежа-DIN 55026/ISO-A 702/1

■ не требует расточки обработанных кулачков – радиальное биение < 0.02 (напр. HG-N 210)

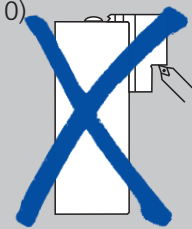

Конструкция клиновой рейки гарантирует высокую точность соосность, повторяемость, а также высокое усилие зажима

- Предохранительная скоба освобождается кнопкой

- "F"- кулачки (совместимы с кулачками системы Forkardt)

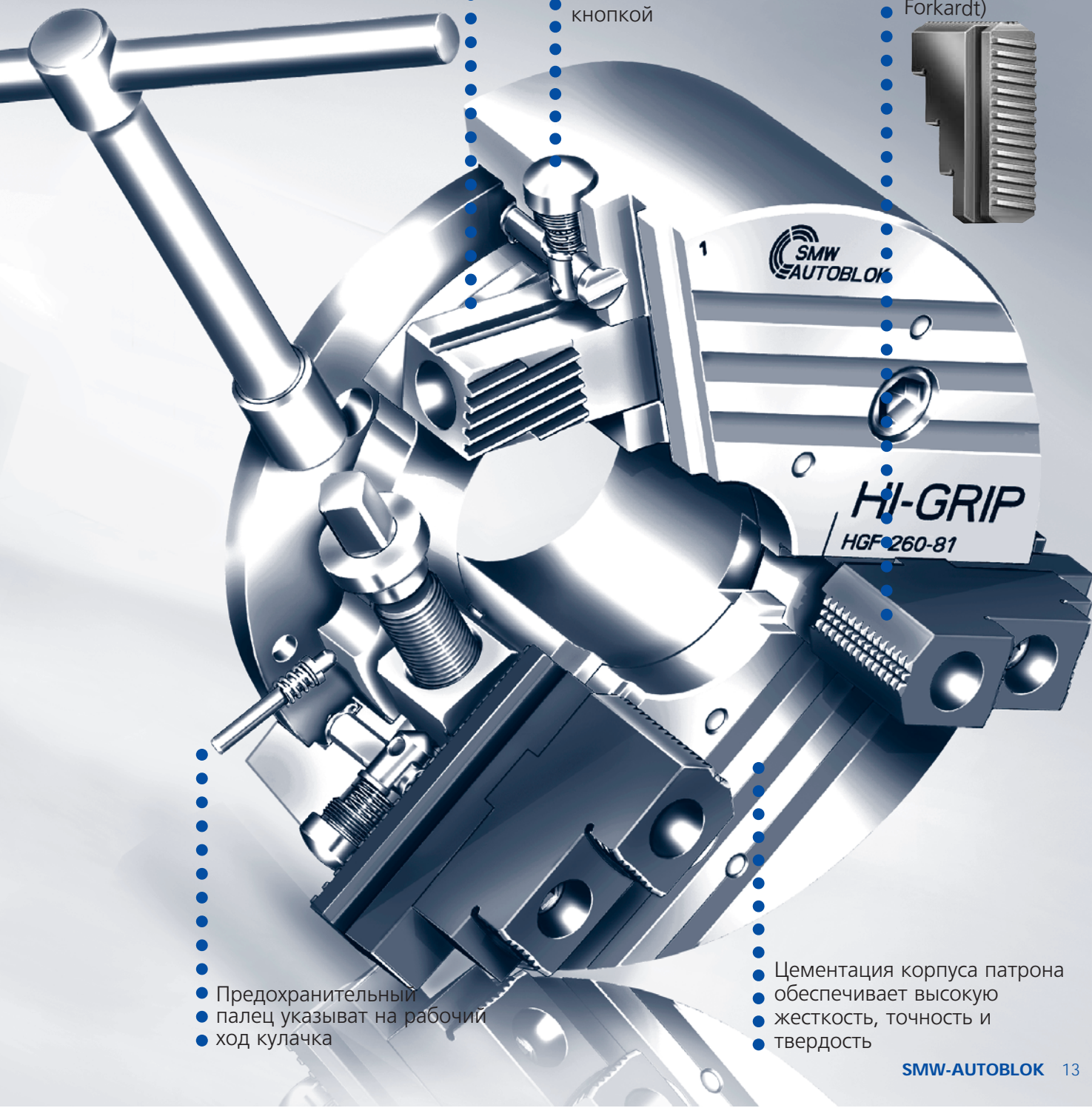

- Предохранительный палец указывает на рабочий ход кулачка

- Цементация корпуса патрона обеспечивает высокую жесткость, точность и твердость

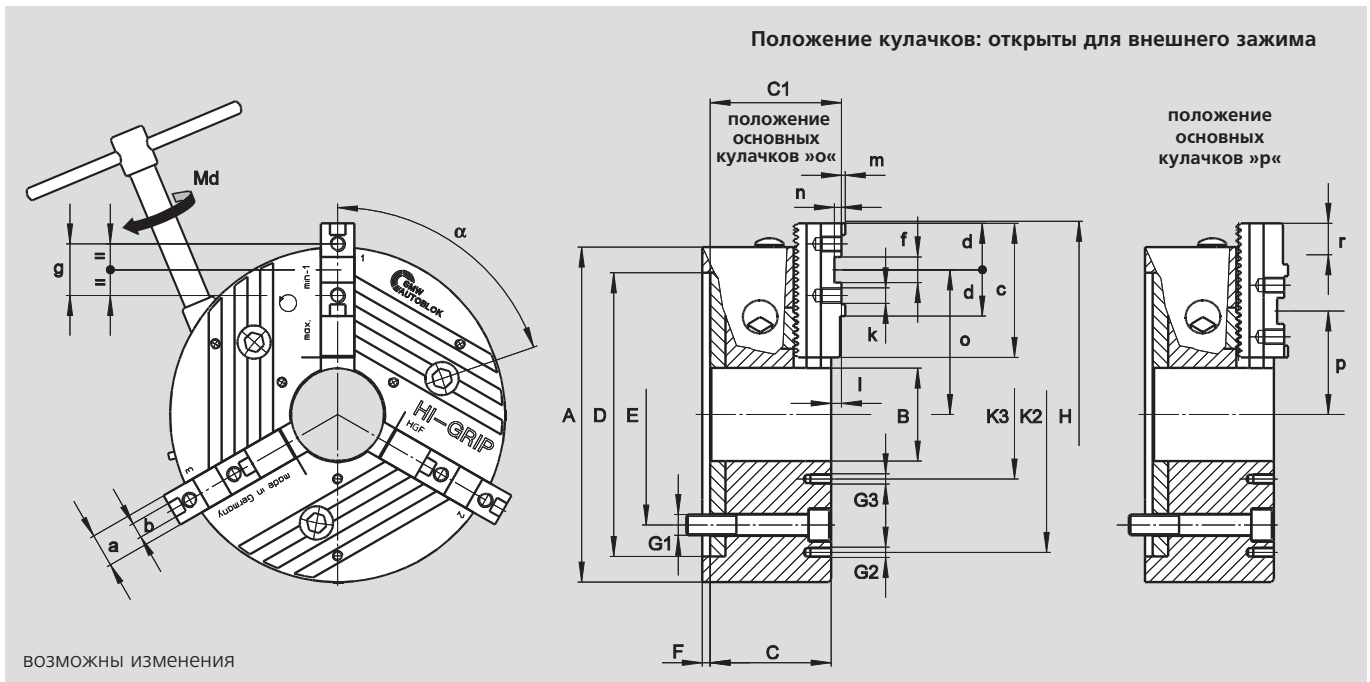

SMW-Autoblok тип HG-F		160-46	210-60	260-81	315-102	400-128
тип крепления	размер	Z140	Z170	Z220	Z300	Z380
	A	165	210	260	315	400
	B	46	60	81	102	128
	C	64	85.5	94	111	132
	C1	71	92.7	101.7	120.1	141.9
H6	D	140	170	220	300	380
	E	104.8	133.4	171.4	235	330.2
	F	5	6	6	6	6
	G1	M10	M12	M16	M20	M24
	G2	-	M10/3 x 120°	M10/3 x 120°	M10/3 x 120°	M12/3 x 120°
	G3	M5/3 x 120°	M6/3 x 120°	M8/3 x 120°	M10/3 x 120°	M12/3 x 120°
наибольший диаметр изделия	H	195	250	300	372	492
	K2	-	168	210	268	330
	K3	75	75	95	120	160
	α°	68	64	66	65.5	64.5
	β°	-	60	60	55	45
основные кулачки		MFG 160	MFG 200	MFG 250	MFG 315	MFG 400
	a	20	22	26	32	45
f7	b	8	10	12	12	18
	c	74	90	110	125	160
	d	28	33	36	36	50
H7	f	18	20	20	26	30
	g	32	40	40	54	60
резьба/глубина	k	M8x1/12	M8x1/13	M12x1.5/15	M12x1.5/17	M16/30
	l	6	7.2	7.7	9.3	9.9
	m	2.5	3	3	3	4
	n	5	6	6	8	9
	max./min.	o	69.5/55.1	86.5/62	112.2/82.4	149/93
	max./min.	p	51.5/37.1	67.3/42.8	74.3/44.3	103/54
шаг зубьев основных кулачков	-	4.8	4.9	6	7	8.5
перемещение основных кулачков	r	14.4	24.5	30	56	68
перемещение основных кулачков	зубцы	3	5	5	8	8
рабочий ход кулачков	mm	5.9	6.2	7.4	9.6	11.4
макс. общее усилие зажима	kN	60	75	130	180	220
при макс. крутящем моменте	Nm	80	120	160	200	250
частота вращения	об/мин	5500	4800	4200	3500	2700
масса без кулачков	kg	8.3	19	32	53	103
момент инерции	kgm ²	0.03	0.09	0.25	0.60	1.9

обзор заказа

патрон с цилиндрическим креплением DIN 6350

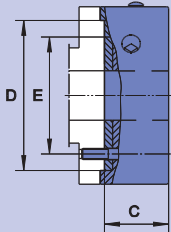

HG-F	160-46		210-60			260-81		315-102		400-128	
тип крепления	Z140		Z170			Z220		Z300		Z380	
C	64		85.5			94		111		132	
D	140		170			220		300		380	
E	104.8		133.4			171.4		235		330.2	
патрон с MFG + WAK											
	ид. No.		ид. No.		ид. No.		ид. No.		ид. No.		ид. No.
	090521		090026		090058		090090		090122		
патрон с FST											
	ид. No.		ид. No.		ид. No.		ид. No.		ид. No.		ид. No.
	090523		090028		090060		090092		090124		
патрон с MFG + GUA											
	ид. No.		ид. No.		ид. No.		ид. No.		ид. No.		ид. No.
	090522		090027		090059		090091		090123		

патрон с креплением по ISO-A DIN 55026

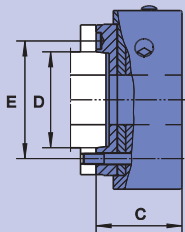

HG-F	160-46		210-60			260-81		315-102		400-128	
тип крепления	A4	A5	A5	A6	A8	A6	A8	A8	A11	A11	A15
C	84	79	109.5	107.5	125.5	118	119	141	141	168	168
D	63.51	82.56	82.56	106.39	139.73	106.39	139.73	139.73	196.88	196.88	285.77
E	82.6	104.8	104.8	133.4	171.4	133.4	171.4	171.4	235.0	235.0	330.2
патрон с MFG + WAK											
	ид. No.	ид. No.	ид. No.	ид. No.	ид. No.	ид. No.	ид. No.	ид. No.	ид. No.	ид. No.	ид. No.
	090524	090527	090543	090030	090034	090062	090066	090094	090098	090126	090130
патрон с FST											
	ид. No.	ид. No.	ид. No.	ид. No.	ид. No.	ид. No.	ид. No.	ид. No.	ид. No.	ид. No.	ид. No.
	090526	090529	090545	090032	090036	090064	090068	090096	0900100	090128	090132
патрон с MFG + GUA											
	ид. No.	ид. No.	ид. No.	ид. No.	ид. No.	ид. No.	ид. No.	ид. No.	ид. No.	ид. No.	ид. No.
	090525	090528	090544	090031	090035	090063	090067	090095	090099	090127	090131

патрон с байонетным креплением DIN 55027 тип C

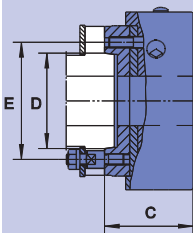

HG-F	160-46		210-60			260-81		315-102		400-128	
тип крепления	C4	C5	C5	C6	C8	C6	C8	C8	C11	C11	C15
C	84	84	107.5	107.5	125.5	119	119	141	141	168	168
D	63.51	82.56	82.56	106.39	139.73	106.39	139.73	139.73	196.88	196.88	285.77
E	85	104.8	104.8	133.4	171.4	133.4	171.4	171.4	235.0	235.0	330.2
патрон с MFG + WAK											
	ид. No.	ид. No.	ид. No.	ид. No.	ид. No.	ид. No.	ид. No.	ид. No.	ид. No.	ид. No.	ид. No.
	090530	090533	090546	090038	090042	090070	090074	090102	090106	090134	090138
патрон с FST											
	ид. No.	ид. No.	ид. No.	ид. No.	ид. No.	ид. No.	ид. No.	ид. No.	ид. No.	ид. No.	ид. No.
	090532	090535	090548	090040	090044	090072	090076	090104	090108	090136	090140
патрон с MFG + GUA											
	ид. No.	ид. No.	ид. No.	ид. No.	ид. No.	ид. No.	ид. No.	ид. No.	ид. No.	ид. No.	ид. No.
	090531	090534	090547	090039	090043	090071	090075	090103	090107	090135	090139

патрон с креплением на эксцентриковый затвор DIN 55029 тип S

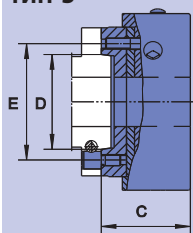

HG-F	160-46		210-60			260-81		315-102		400-128	
тип крепления	S4	S5	S5	S6	S8	S6	S8	S8	S11	S11	S15
C	92	92	118.5	118.5	125.5	132	132	154	154	182	182
D	63.51	82.56	82.56	106.39	139.73	106.39	139.73	139.73	196.88	196.88	285.77
E	82.6	104.8	104.8	133.4	171.4	133.4	171.4	171.4	235.0	235.0	330.2
патрон с MFG + WAK											
	ид. No.	ид. No.	ид. No.	ид. No.	ид. No.	ид. No.	ид. No.	ид. No.	ид. No.	ид. No.	ид. No.
	090536	090539	090549	090046	090050	090078	090082	090110	090114	090142	090146
патрон с FST											
	ид. No.	ид. No.	ид. No.	ид. No.	ид. No.	ид. No.	ид. No.	ид. No.	ид. No.	ид. No.	ид. No.
	090538	090541	090551	090048	090052	090080	090084	090112	090116	090144	090148
патрон с MFG + GUA											
	ид. No.	ид. No.	ид. No.	ид. No.	ид. No.	ид. No.	ид. No.	ид. No.	ид. No.	ид. No.	ид. No.
	090537	090540	090550	090047	090051	090079	090083	090111	090115	090143	090147

также поставляются: крепежные элементы (соответствующие винты, штифты и болты эксцентрикового затвора)

БЫСТРАЯ СМЕНА КУЛАЧКОВ
система кулачков Forkardt

GBK каленые основные

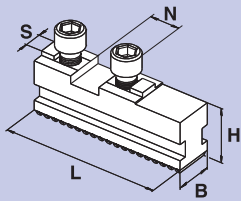

патрон	HG-F 160	HG-F 210	HG-F 260	HG-F 315	HG-F 400
тип кулачков	MFG 160	MFG 200	MFG 250	MFG 315	MFG 400
ид. No.	081303	081304	081305	081306	081307
B	20	22	26	32	45
H	29,5	35	40	46	55
L	74	90	110	125	160
N	18	20	20	26	30
S	8	10	12	12	18
кг/компл.	0.8	1.2	2.0	3.3	7.3

WAK мягкие накладные

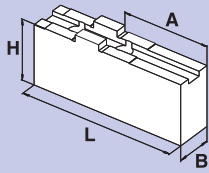

патрон	HG-F 160	HG-F 210	HG-F 260	HG-F 315	HG-F 400
тип кулачков	WAK 160-10	WAK 200-10	WAK 250-10	WAK 400-10	WAK 500-10
ид. No.	012491	012492	012493	012494	012495
B	20	22	30	35	45
H	35,5	42	50	54	75,5
L	85	105	125	145	180
A	42	50	70	74	100
кг/компл.	1.2	2.0	3.6	5.8	13.7

WAKS мягкие широкие накладные

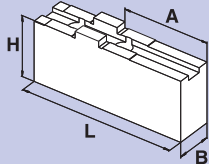

патрон	HG-F 160	HG-F 210	HG-F 260	HG-F 315	HG-F 400
тип кулачков	WAKS 140-10	WAKS 200-30	WAKS 250-20	WAKS 400-30	WAKS 500-30
ид. No.	012496	012497	012498	012500	012501
B	35	40	60	80	90
H	35,5	36	55	64	73
L	63	70	90	100	130
A	25	27	44	44	65
кг/компл.	1.5	1.9	6.2	11.0	16.4

BFR мягкие цельные

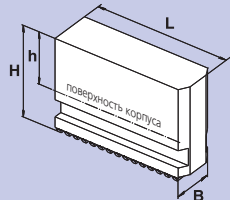

патрон	HG-F 160	HG-F 210	HG-F 260	HG-F 315	HG-F 400
тип кулачков	BFR 160	BFR 200	BFR 250	BFR 315	BFR 400
ид. No.	081272	081273	081274	081275	081276
B	20	22	26	32	45
H	45	60	70	81	93
h	24	35	40	46	53
L	79	94	115	140	176
кг/компл.	1.4	2.6	4.4	7.3	15.7

FST каленые ступенчатые цельные

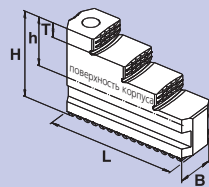

патрон	HG-F 160	HG-F 210	HG-F 260	HG-F 315	HG-F 400
тип кулачков	FST 170	FST 210	FST 250	FST 315	FST 400
ид. No.	081282	081283	081284	081285	081286
B	20	22	26	32	45
H	45	60	70	79	93
h	24	35	40	46	53
L	79	94	114	130	167
T	7,5	1,0	14	15	20
кг/компл.	1.1	1.9	3.3	5.2	10.8
A1	6-59	10-96	19-99	20-115	48-173
A2	42-89	56-130	76-142	85-180	116-238
A3	73-120	96-170	120-186	140-235	184-308
A4	104-151	136-210	164-230	195-290	252-378
J1	44-78	70-147	81-147	80-170	118-243
J2	74-110	109-187	125-191	135-225	186-310
J3	105-141	149-228	169-235	190-282	253-378
J4	135-182	186-260	211-278	255-350	328-448
S	198	244	280	350	456

диапазон зажима

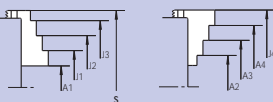

GUA закаленные ступенчатые оборотные накладные кулачки

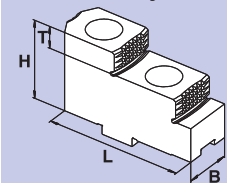

диапазон зажима

положение основных кулачков "о"

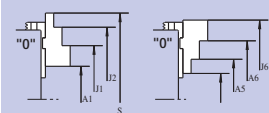

положение основных кулачков "р"

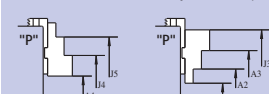

патрон	HG-F 160	HG-F 210	HG-F 260	HG-F 315	HG-F 400
тип кулачков	GUA 160	GUA 200	GUA 250	GUA 400	GUA 500
ид. No.	012484	012485	012486	012487	012488
B	20	22	30	36	45
H	36.5	38	50	56	70
L	63	72	90	105	130
T	7.5	10	14	15	20
кг/компл.	0.6	0.8	1.9	2.3	10.8
A1	32-69	55-111	73-161	138-258	138-258
A2	60-98	69-125	45-101	78-188	78-188
A3	85-123	96-152	125-181	186-298	186-298
A4	13-51	17-73	20-97	60-183	60-183
A5	78-116	104-163	76-165	143-268	143-268
A6	103-141	131-190	156-245	253-378	253-378
J1	91-129	117-174	152-240	218-338	218-338
J2	116-154	144-201	233-321	328-448	328-448
J3	144-181	158-215	204-259	263-380	263-380
J4	74-111	80-136	101-177	138-263	138-263
J5	99-136	107-163	180-257	248-373	248-373
J6	162-200	193-253	235-323	333-458	333-458
S	198	196-253/255	333	-	-



О других кулачках и принадлежностях - на 150 страницах нашего специального каталога!

Необходимо для работы и обслуживания, заказывайте при покупке патрона

Смазка K05®

специальная смазка для ручных и механизированных патронов



картридж 14 Oz. (DIN 1284)
количество смазки 500 гр.
ид. No. 016440

Банка 1000 гр.
ид. No. 011881



- высокая адгезия
- высокая стойкость к СОЖ
- высокая несущая способность
- низкий коэффициент трения
- высокая сила зажима
- предотвращает коррозию

Шприц для смазки

шприц (DIN 1283) под картридж 14 Oz. (DIN 1284).

- также заполняется из банки 1000 гр.



комплект для смазки ид. No. 083726

состав:

- шприц
- 1 шланг (масленки высокого давления)
- 1 адаптер (конические масленки)